

ミニサイズ
&
ハイタイプ

フェアリー組立説明書



梱包内容

組み立てる前に部品が、すべてそろっているかご確認ください。

(1)床受ボルト × 4本
φ8長さ42

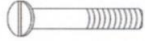

(2)床受ナット × 4本



①床受ボルト × 4本と
②床受ナット × 4本は
新品指定以外のレンタル
の場合は本体に取り
付けて出荷いたします。

(3)補強ボルト × 2本
φ6長さ40

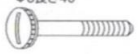

(4)キャスター × 4個

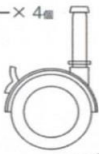

△ベッドを組み立てる時、折りたたむ時は指を挟まないようご注意ください!

組立方法



1 ベッドを横にして(4)キャスターを取り付けます。

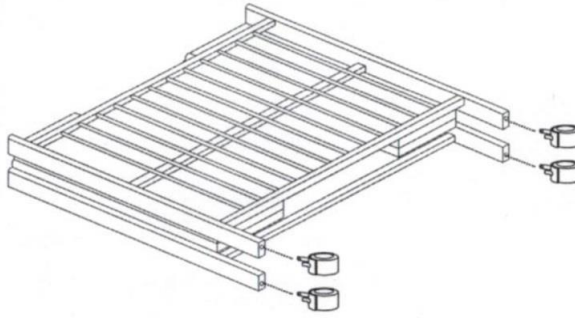

※使用中は必ず
ストッパーを掛けて下さい。

折りたたみ方法



1 補強ボルトをとる

2 棚板をおこす

3 床板を抜き出す

★下段を使用の場合は
床板を収納することも
できません(右図参照)

4 折りたたむ

※落ちたたむ時は
指などを挟まないように
ご注意ください

2 ベッドを起こし、図のように開きます。
幕板と後枠の外側から(1)床受ボルトを差込み内
側から、(2)床受ナットで締めて下さい。



3 床板を載せ、(3)補強ボルトで床板と本体を固定し
て下さい。収納棚板を倒して、出来上がりです。

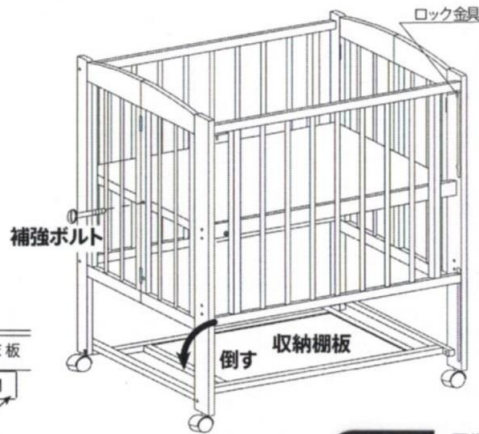

床板を下段で使用する場合

- ①スライド扉側は、「幕板」ごと付け替える
- ②後枠側は、「床受けボルトとナット」を付け替える



スライド扉側は
幕板ごと付け替えて
ください

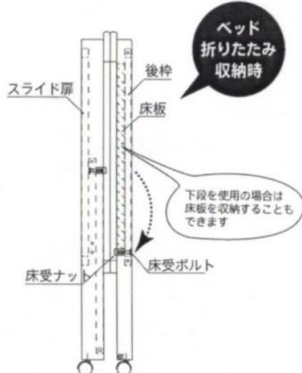

ベッド
折りたたみ
収納時

下段を使用の場合は
床板を収納することも
できません



使用上のご注意

扉使用後はベッドから離れる時も
必ず上段に戻してください

つかまり立ちができるようになったら
床板は最下段で使用してください

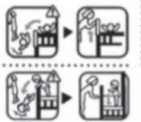

- 使用して良い乳幼児の年齢は標準として24ヶ月以内です。
- 敷ふとん及びマット等は枠との間にすき間を生じないもので、適当な固さを有するものを使用して下さい。
- ボルト等ネジ類はゆるんでいないか時々点検して下さい。
- 扉の左右のロック金具は確実に穴に入れて下さい。
- 扉内の平らなところで使用して下さい。
- ベッドの上で遊びはね等、過度の荷重を掛けしないで下さい。
- 柱や枠にぶら下がったり、ゆすったりしないで下さい。
- 折りたたみ時は倒れないようご注意ください。転倒し、けがや破損の恐れがあります。
- 必ず補強ボルトで床板と本体を固定して下さい。お子様が床板と本体の間に指を挟む恐れがあります。
- 扉などの可動部分に手足を挟まないようご注意ください。
- 保護者の目の届く範囲で使用して下さい。
- ひも等の危険な要素のあるものは取り付けて下さい。
- 移動する場合、引きずらないで下さい。又、床面にキズが付きやすい場合、敷物を敷いてご使用下さい。
- ストープ等の危険物がある近くには、設置しないで下さい。
- 木製品のため水気を避けてご使用下さい。
- 故障、破損等の状態で使用しないで下さい。

※本体数カ所をピンで補強しており、小さな虫穴のように見えますが、虫食いではありませんので御安心下さい。